

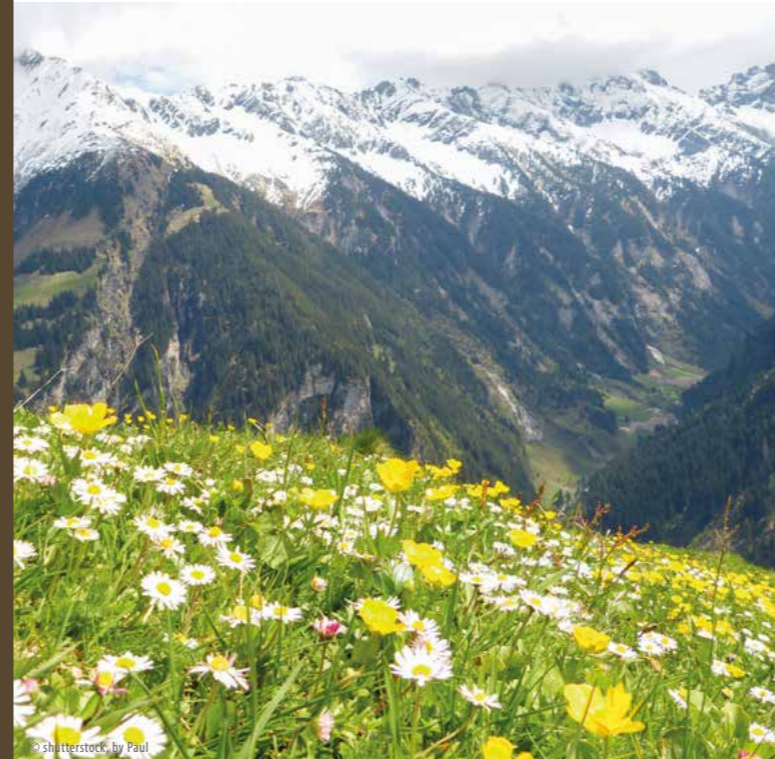

**ORGANOID**  
ORGANOID TECHNOLOGIES

Natürliche Oberflächen.

	<b>INHALT</b>
4 – 5	Wer wir sind
6 – 7	Womit wir arbeiten
8 – 9	Was wir herstellen
10 – 11	Worauf wir produzieren
12 – 13	Für wen wir arbeiten
	NATÜRLICH INSPIRIERT
16 – 19	Organoid® HPL
20 – 21	Organoid® Flexi
22 – 23	Organoid® Überall Selbstklebend
24 – 25	Organoid® Transluzent Selbstklebend
26 – 27	Organoid® Pur
28 – 29	Organoid® Tapete
30 – 31	Organoid® Akustik
32 – 33	Organoid® Boden
34 – 35	Organoid® 3D
35	Organoid® Rolle
40 – 41	Philosophie
42 – 43	Weltweit zuhause



## Kennen Sie schon die Wildspitze?

**Der höchste Berg Tirols erhebt sich mit 3.770 m majestätisch über die imposante Gebirgslandschaft der Alpen.**

An den Abhängen der Wildspitze werden Almen und Wiesen noch vielfach traditionell bewirtschaftet. Meist geschieht dies ohne den Einsatz von Maschinen, da viele Gebiete nach wie vor nur zu Fuß erreicht werden können.

Die Heuernte ist schwerste Körperarbeit und verlangt den Almbauern einiges ab. Gemäht wird von Hand mit der Sense, gewendet wird mit der Heugabel oder dem Rechen. In Rückenkörben – „Buckelkraxen“ – wird das Heu bis zum nächsten Fahrweg getragen und dann ins Tal gebracht.

Der Duft von frischem Heu ist tief in uns eingepägt und erinnert uns an ein Leben mit der Natur, an Ferientage am Bauernhof ...

Die Idee, duftendes Almheu in Innenräume zu bringen, konnten wir nach intensiven Forschungen und Versuchen im Jahre 2012 endlich umsetzen: Naturmaterialien auf Platten gepresst. Die ursprüngliche Haptik und Farbe, sowie der natürliche Duft bleiben weitgehend erhalten. Das war eine echte Innovation!

Unser Geschäftsführer Martin Jehart ist ein echter „Tiroler Bua“ und in den Bergen Sommers wie Winters unterwegs, um sich von der Natur inspirieren zu lassen und den Kopf frei zu kriegen vom anspruchsvollen Arbeitsalltag. Er hatte auch gleich einen Namen für die zart duftende Oberfläche aus Almheu:

WILDSPITZE.

# Was macht „organoid“ weltweit einzigartig?

Interview mit Martin Jehart & Mag. Christoph Egger

**Was bedeutet ORGANOID?** Die Wortmarke ORGANOID setzt sich aus „organisch“ – im Sinne von natürlich, naturbelassen – und der Nachsilbe „-oid“ (altgriechisch für ähnlich) zusammen. In unseren Naturoberflächen steckt 100% Nachhaltigkeit, Authentizität, Naturverbundenheit und unbehandelte Naturmaterialien.

**Wie hat sich die Firma entwickelt?** Nach drei Jahren intensiver Forschungs- und Entwicklungsarbeit wurde 2013 die Organoid Technologies GmbH von uns gegründet. Auf verschiedenen Messen und Kongressen wurde unserem patentierten Verfahren weltweites Interesse entgegengebracht, das sich auch in der Vielzahl und Qualität der verliehenen Auszeichnungen widerspiegelt. Am Firmenstandort mit derzeit 1.200 m<sup>2</sup> Fläche (Produktion und Verwaltung) im Tiroler Oberland arbeiten 15 Mitarbeiter.

**Was ist so einzigartig an organoiden Naturoberflächen?** Der Mensch fühlt sich am wohlsten in einer natürlichen Umgebung. Mit seinen Sinnen nimmt er Raumklima und Wohlgefühl von Räumen wahr. Mit unseren organoiden Naturoberflächen verstärken wir dieses Wohlfühlgefühl. Die Natur in ihrer grenzenlosen Vielfalt zieht in Innenräume ein und erzeugt Emotionen:

**Der erste Eindruck** – wir sehen die Naturoberfläche und erkennen das Rohmaterial, z.B. Lavendel. Erinnerungen werden wach – Großmutter's Garten, der Urlaub in der Provence ...

**Die Neugier ist geweckt** und mit den Fingern und Händen wollen wir über die Oberfläche streichen, fühlen die feinen Nuancen, spüren die einzelnen Pflanzenteile – Blatt, Stängel, Knospe, Schale.

**Wir nehmen mit unserem feinsten Sinn einen zarten Duft wahr.** Wir riechen an der Oberfläche und schließen die Augen: frisches Almheu, liebliche Rose, erfrischende Zitrone, anregender Kaffee ... ein Moment des Innehaltens.

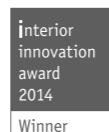



## Womit wir arbeiten.

Die Natur schenkt uns in ihrer Fülle alles, was wir für unsere natürlichen Oberflächen brauchen – von A bis Z – von Almheu, über Hopfendolden und Kornblumenblüten, bis hin zu Zirbe. Wir können jedes natürliche Ausgangsmaterial verwenden. Vorzugsweise verwenden wir biologisch und regional hergestellte Rohmaterialien, die in herkömmlichen Produktionsprozessen nicht verarbeitet werden. Unsere Kunden können die Naturoberflächen nach Farbe (z.B. RAL 9004), nach Herkunft (z.B. aus der eigenen Schokoladenproduktion) und nach mechanischen Eigenschaften (z.B. hochflexibel oder lichtdurchlässig) spezifizieren. **Wir stellen uns jeder Herausforderung!**

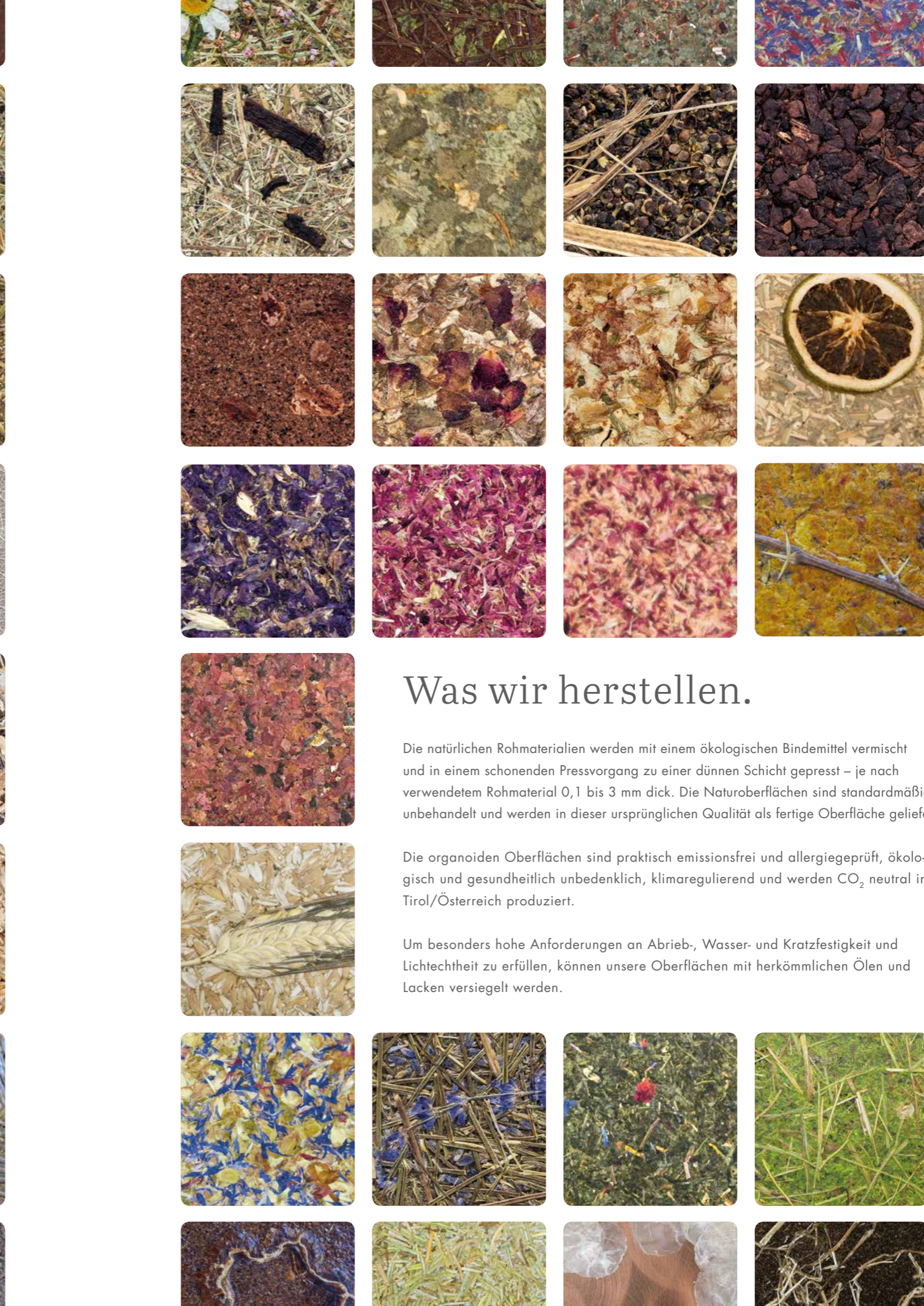

## Was wir herstellen.

Die natürlichen Rohmaterialien werden mit einem ökologischen Bindemittel vermischt und in einem schonenden Pressvorgang zu einer dünnen Schicht gepresst – je nach verwendetem Rohmaterial 0,1 bis 3 mm dick. Die Naturoberflächen sind standardmäßig unbehandelt und werden in dieser ursprünglichen Qualität als fertige Oberfläche geliefert.

Die organoiden Oberflächen sind praktisch emissionsfrei und allergiegeprüft, ökologisch und gesundheitlich unbedenklich, klimaregulierend und werden CO<sub>2</sub> neutral in Tirol/Österreich produziert.

Um besonders hohe Anforderungen an Abrieb-, Wasser- und Kratzfestigkeit und Lichtechtheit zu erfüllen, können unsere Oberflächen mit herkömmlichen Ölen und Lacken versiegelt werden.

# Worauf wir produzieren.

Die dünnen Naturoberflächen werden von uns auf sämtliche Holzwerkstoffe, flexible Vliese und Stoffe, Papiere und Selbstklebefolien gepresst. So entstehen ganz individuelle Halbfertigprodukte für jede Anforderung.

Unsere Produktionslinie ist optimiert auf 3.050 x 1.320 mm. Auf Wunsch produzieren wir auch kleinere Formate, z.B. Türen oder Papierbögen, oder größere, z.B. Rollenware bis 3 m Breite.

Fast alle Naturmaterialien lassen sich mit unseren Trägermaterialien kombinieren, um die notwendigen Spezifikationen punktgenau zu erreichen.

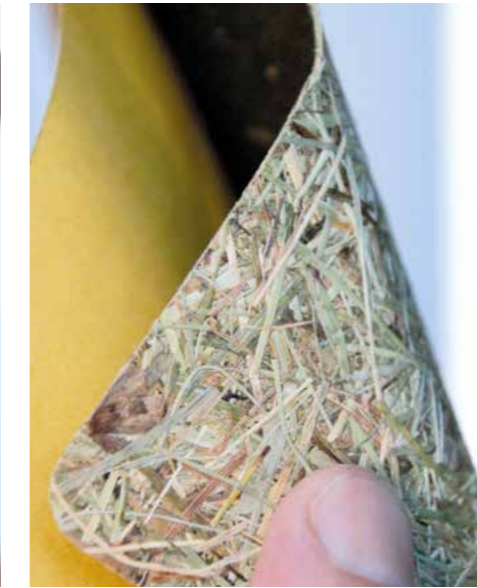

## 1. ORGANOID® HPL

Schichtstoffplatte (High Pressure Laminate)

0,8-1,2 mm nach EN 438  
Format: 3.050 x 1.320 mm  
Verarbeitung wie herkömmliches Laminat  
Im Verbundaufbau schwer entflammbar  
B s1 d0 nach EN 13501-1

## 2. ORGANOID® FLEXI

Dünnes, flexibles Vlies ohne Leimdurchschlag

Format: 3.050 x 1.320 mm  
Verarbeitung: wie Holzfurnier  
Geringe Biegeradien: bis 0,5 mm  
Einfacher Zuschnitt

## 3. ORGANOID® ÜBERALL SELBSTKLEBEND

Starke Selbstklebefolie schwarz

Format: 3.050 x 1.320 mm  
Geringe Biegeradien: bis 2 mm möglich  
Einfacher Zuschnitt  
Einfache Montage: Schutzpapier auf der Rückseite abziehen, aufkleben und fertig!

## 4. ORGANOID® TRANSLUZENT SELBSTKLEBEND

Transluzente Selbstklebefolie

Format: 3.050 x 1.320 mm  
Geringe Biegeradien: bis 0,5 mm  
Einfacher Zuschnitt  
Einfache Montage: Schutzpapier auf der Rückseite abziehen, aufkleben und fertig!



## 5. ORGANOID® PUR

Kein Trägermaterial – Natur pur

Format: 3.050 x 1.320 mm  
Die Transluzenz kann über die Faserqualität und die Auftragsstärke eingestellt werden.  
Verwendung: Lampenschirme, Einlagen

## 6. ORGANOID® TAPETE

Atmungsaktiver Tapetenrücken oder starke Klebefolie für direkte Verklebungen auf Gipskarton, Beton u.v.m.

Format: 3.050 x 1.320 mm  
Gesamtstärke: ca. 1 mm  
Einfacher Zuschnitt

## 7. ORGANOID® AKUSTIK

Akustikvlies auf perforierten Holzwerkstoffen (MDF, 3S, Gipsfaserplatte)

Absorberpaneele, Schlitzabsorber und Bildabsorber verbessern die Raumakustik nachweislich. Je nach Anforderung sind verschiedene Systeme erhältlich.

## 8. ORGANOID® BODEN

Hochverdichtete, feuchtigkeitshemmende Naturfaserplatte mit Presskork als Gegenzug

Praktische Verlegung mit Klick-System  
Klassifikation: Objektbereich 32  
Abriebfestigkeit: AC3  
Panelgröße: 1.230 x 305 mm

## 9. ORGANOID® ROLLE

Verwendung als Kante, z. B. 24 mm mit Eichenrücken oder als selbstklebendes Etikett oder Ummantelungsfolie

Rollenlänge: ab 50 m  
Breite: bis 300 mm

## 10. ORGANOID® 3D

Als massives oder beschichtetes Formteil in Holz-, Alu- oder Stahlformen aufkaschiert oder als Spritzgußoberfläche

# Für wen wir arbeiten.

Nahezu unbegrenzt sind die Möglichkeiten, Naturoberflächen und Trägermaterialien zu kombinieren. Die verschiedenen Individualisierungen schaffen eine außergewöhnliche Produktvielfalt. Damit bedienen wir sehr viele Branchen und finden für jede Anforderung eine Lösung. Sprechen Sie uns an!



## HOLZVERARBEITER, TISCHLER

Für Möbeltischler und -schreiner, Türenhersteller, Messe- und Ladenbauer sind unsere Organoid® HPL die erste Wahl. Mit dem vorhandenen Maschinenpark können die Naturoberflächen wie Schichtstoffe verleimt und bearbeitet werden. Ob für großflächige Anwendungen oder kleine Details – mit den Organoid® HPL bringen Sie verschiedene Material- und Farbakzente ins Spiel und betonen so das Naturmaterial Holz. Besondere Effekte werden auch mit Organoid® Flexi, Organoid® Rolle, Organoid® Überall Selbstklebend und Organoid® Boden erzielt.



## RAUM AUSSTATTER

Maler und Tapezierer freuen sich über die Organoid® Tapete, die wie eine schwere Tapete mit bekannten Klebern zu verarbeiten ist. Schnell und einfach entstehen einzigartige und unverwechselbare Wände und Decken. Besondere Effekte auch hier mit: Organoid® Überall Selbstklebend und Organoid® PUR.



## RAUMAKUSTIKER

Naturoberflächen und effektive Schallabsorption ergänzen sich in vier organoiden Produkten: Akustikvlies, Absorberpaneel, Bildabsorber und Schlitzabsorber. Die Akustikpaneele können von der Decke abgehängt, großflächig an Decken und Wänden angebracht oder auch als dekoratives Element an Möbeln, Türen und Wänden wirken.



## 3D-FORMENBAUER

Unsere Naturoberflächen können durch ihre Flexibilität und Dehnbarkeit auch in 3D-Formen eingesetzt werden. Wir liefern Decklagen für Sperrholz- und Pressholzverarbeiter, sowie Naturfaservliese mit organoiden Oberflächen zur Direktumformung. Unsere Oberflächen können auch direkt in Spritzgussformen eingelegt werden. Auf Wunsch produzieren wir massiv ausgeführte 3D-Formteile mit einer Vielzahl an Naturmaterialien.



## DESIGNER

Ob für Produkt- und Verpackungsdesigner oder Buchbinder – die organoide Produktpalette bietet auch für kleinflächige Anwendungen die passende Naturoberfläche. Trägermaterialien können auch von Kundenseite gestellt werden, z.B. Stoffe und Papiere. Die Weiterverarbeitung ist neben dem Kleben auch durch Nähen, Falten, Stanzen, Plotten u.v.m. möglich. Weiters interessant sind: Organoid® Transluzent Selbstklebend und Organoid® PUR.



## LICHTPLANER

Mit Organoid® Transluzent Selbstklebend und Organoid® PUR bieten wir für die Lichtplanung und -gestaltung zwei Produkte mit individuell definierbarer Transluzenz an. Einsetzbar sind diese Produkte, z.B. als Lampenschirm oder LED-Flächenlicht, oder auch als Sicht- oder Blendschutz in Kombination mit Glas.



## ARCHITEKTEN UND PLANER

Durch die geringe Mindestabnahmemenge von nur wenigen m<sup>2</sup> und dem hohen Individualisierungsgrad (z.B. Blätter aus dem Garten des Bauherrn) lassen sich unsere Produkte auch für kleine Projekte einsetzen. Aber auch für Großprojekte mit mehreren 1.000 m<sup>2</sup> sind wir durch die effektive Produktion gerüstet und gewährleisten exakte Erfüllung der spezifizierten Oberflächenqualität durch die ständige Kontrolle von bis zu 40 Parametern.

Natürlich inspiriert.



# Organoid® HPL

## Natürliche Oberflächen auf Schichtstoffplatten

Diese Produktgruppe wird vielfach für großflächige Wand- und Deckenverkleidungen oder als dekoratives Möbelement eingesetzt.

Die Verarbeitung erfolgt wie bei einer herkömmlichen Schichtstoffplatte und ist mit dem Maschinenpark einer Tischlerei/Schreinerei wie gewohnt zu verarbeiten.

Organoid® HPL kann als bereits fertige Oberfläche ohne weitere Bearbeitungsschritte verwendet werden. Bei erhöhten mechanischen Ansprüchen an Abrieb- oder Wasserfestigkeit kann die Oberfläche mit herkömmlichen Ölen und Lacken geschützt werden.

### TECHNISCHE DATEN:

- BESCHICHTUNGSSTÄRKE:  
Je nach Rohmaterial 0,1 – 3 mm
- TRÄGERPLATTE HPL:  
0,8 mm bis 1,1 mm nach EN 438  
Schwer entflammbar nach EN 13501  
Format: 3.050 x 1.320 mm (4,026 m<sup>2</sup>)
- VERWENDUNG:  
Ohne weitere Versiegelung nur für Innenanwendung geeignet
- ABNAHMEMENGE:  
Ab einer Platte aus Lagerkollektion prompt lieferbar  
Sonderoberflächen auf Anfrage



© Schlosshotel Fiss GmbH

links: RITTRSCHPORN – Hotel Gmahl GmbH/AT  
unten: KORNBLUAMA BLAU – Torsten Bauer/DE  
rechts: WILDSPITZE – Schlosshotel Fiss GmbH/AT

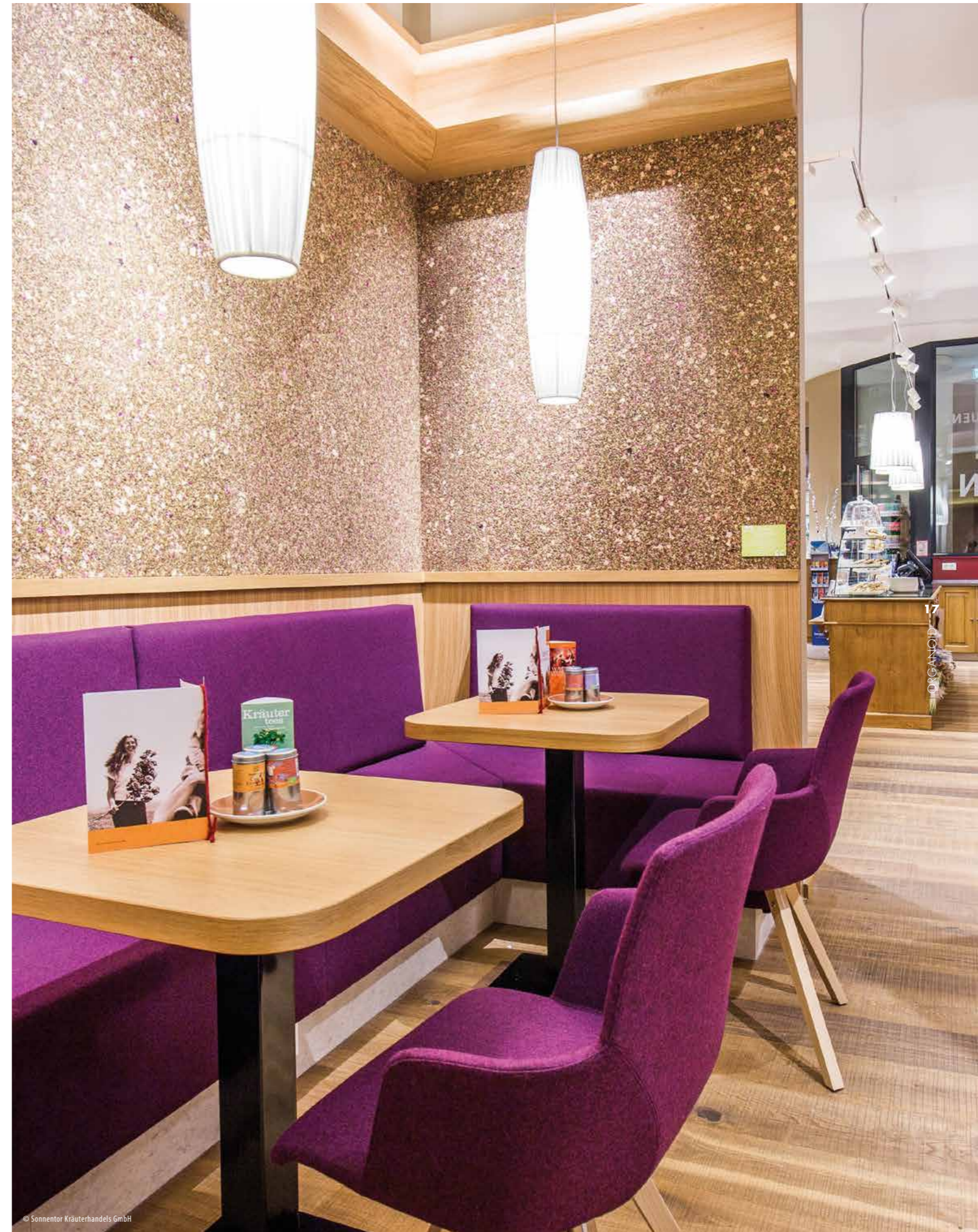

© Sonnentor Kräuterhandels GmbH

ROSCHT – Chesa Muntanella/AT



18  
ORGANOID

WILDSPITZE – Neudoerfler Office Systems GmbH/AT



© Marcel Billaudet



19  
ORGANOID

oben: IASMIN – Hotel Gmachl GmbH/AT  
links: WOLLÄ – Grüne Erde-Store, Linz/AT



© Grüne Erde GmbH



Sonderoberfläche WEINBLÄTTER auf Heu vom Weinberg der Weinmanufaktur Clemens Strobl/AT



## Organoid® Flexi

### Natürliche Oberflächen auf flexiblem Träger

Mit dieser Produktgruppe ist es ein Leichtes, auf unregelmäßigem oder gebogenem Untergrund eine natürliche Oberfläche zu applizieren. Biegeradien bis 0,5 mm sind möglich.

Das bewährte Furnierverstärkungsvlies – oder Kaschierpapier – dient bei diesem Produkt als dünnes und flexibles Trägermaterial ohne Leimdurchschlag. Nach dem gewünschten Zuschnitt mit Schere oder Plotter kann Organoid® Flexi wie ein Holz-furnier verarbeitet werden. Sie profitieren von dem geringen Transportvolumen und Gewicht. Überall dort, wo es auf dünnes, flexibles Trägermaterial ankommt, ist Organoid® Flexi die richtige Wahl! Übrigens: Organoid® Flexi eignet sich auch zum Nähen!

Die Produkte von Organoid® Flexi sind Sonderanfertigungen. Die Rohmaterialien können entsprechend den Wünschen nach Farbe und Herkunft frei gewählt werden.

#### TECHNISCHE DATEN:

- BESCHICHTUNGSSTÄRKE:  
Je nach Rohmaterial 0,1 – 3 mm
- TRÄGER:  
Furnierverstärkungsvlies  
Format: 3.050 x 1.320 mm (4,026m<sup>2</sup>)
- VERWENDUNG:  
Ohne weitere Versiegelung nur für Innenanwendung geeignet
- ABNAHMEMENGE:  
Sonderanfertigung,  
mind. 1 Deck

#### ORGANOID® LIGHT

Bei einem gewünschten reduzierten Materialauftrag steht in Kürze auch bedrucktes Kaschierpapier zur Verfügung.



ROASA – WooDone GmbH/IT

WOLLÄ – Duftende Etais von Dot Design/Taiwan



# Organoid® Überall Selbstklebend

Natürliche Oberflächen auf starker Selbstklebefolie

**Die starke Selbstklebefolie eignet sich für direkte Verklebungen auf Gipskarton, Beton und vielen weiteren Materialien – auch mit rauer Oberfläche.**

Nach dem Zuschnitt kann Organoid® Überall Selbstklebend praktisch auf allen Untergründen ohne besondere Vorkenntnisse oder Werkzeuge aufgebracht werden. Einfach mit Schere oder Messer und Lineal auf das gewünschte Format zuschneiden, die Schutzfolie abziehen und aufkleben.

Die Produkte von Organoid® Überall Selbstklebend sind Sonderanfertigungen. Die Rohmaterialien können entsprechend den Wünschen nach Farbe und Herkunft frei gewählt werden.

Ideal für die nachträgliche Veredelung von eingebauten Flächen.

## TECHNISCHE DATEN:

- BESCHICHTUNGSSTÄRKE:  
Ca. 1 mm
- TRÄGER:  
Hochwertige Klebefolie aus dem Automotivbereich  
Format: 3.050 x 1.320 mm (4,026 m<sup>2</sup>)
- EINFACHER ZUSCHNITT
- ABNAHMEMENGE:  
Sonderanfertigung,  
mind. 1 Deck



# Organoid® Transluzent Selbstklebend

Natürliche Oberflächen auf transluzenter Selbstklebefolie

**Für besondere Effekte sind unsere Naturoberflächen auf einer transluzenten Selbstklebefolie das ideale Produkt. Sie kann direkt auf glatte Oberflächen wie Glas, Metall oder Papier verklebt und hinterleuchtet werden.\***

Die Produkte von Organoid® Transluzent Selbstklebend sind Sonderanfertigungen. Die Rohmaterialien können entsprechend den Wünschen nach Farbe und Herkunft frei gewählt werden. Die Selbstklebefolie lässt geringe Biegeradien bis 0,5 mm zu. Je nach Rohmaterial kann dieser Radius variieren. Wir beraten Sie gerne!

Die Montage ist ganz einfach: mit Schere oder Plotter auf die gewünschte Größe zuschneiden, das Schutzpapier auf der Rückseite abziehen und aufkleben. Fertig! Weitere positive Merkmale dieses Produkts sind das geringe Transportvolumen und Gewicht.

\* Vorher empfehlen wir, entsprechende Versuche durchzuführen.

## TECHNISCHE DATEN:

- BESCHICHTUNGSSTÄRKE:  
Je nach Rohmaterial 0,1 – 3 mm
- TRÄGER:  
Transluzente Selbstklebefolie  
Format: 3.050 x 1.320 mm (4,026 m<sup>2</sup>)
- VERWENDUNG:  
Ohne weitere Versiegelung nur für  
Innenanwendung geeignet
- ABNAHMEMENGE:  
Sonderanfertigung,  
mind. 1 Deck

ROASNBLIATN – Zechner Möbeldesign Wildon/AT



LÄRCHNNADELN – Hotel die berge, Sölden/AT

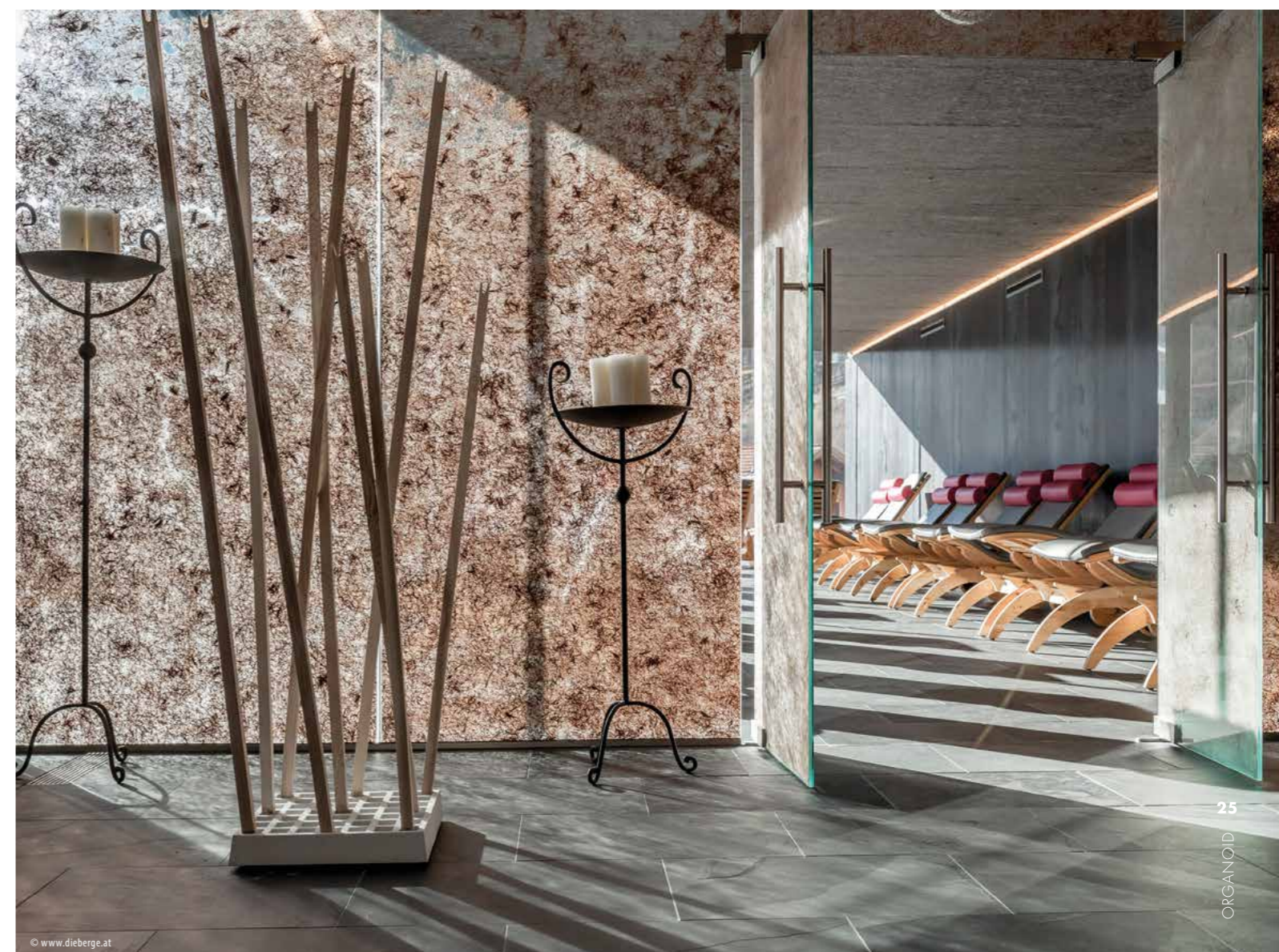

SKELETTBLATTLA – Hypo Tirol Bank AG, Innsbruck/AT



# Organoid® Pur

## Natürliche Oberflächen ohne Trägermaterial

**Organoid® Pur wird als unregelmäßiges Gelege ohne Trägermaterial hergestellt.**

Für diese Produktgruppe eignen sich besonders die Rohmaterialien Almheu, Lavendel und Pfefferminze. Die Halme, Stängel und Blätter dieser Pflanzen lassen sich einfach und kontrolliert anordnen und verbinden sich gut untereinander zu einer individuellen Naturoberfläche.

Die Auftragsstärke richtet sich nach der gewünschten Lichtdurchlässigkeit. Die Biegeradien sind abhängig vom Rohmaterial und der Auftragsstärke.

Mit Organoid® Pur haben Sie das passende Produkt für luftige, leichte, transluzente Effekte.

### TECHNISCHE DATEN:

- BESCHICHTUNGSSTÄRKE:  
Je nach Rohmaterial 0,1 – 3 mm
- TRÄGER:  
Kein Träger – Natur pur  
Format: 3.050 x 1.320 mm (4,026 m<sup>2</sup>)
- VERWENDUNG:  
Ohne weitere Versiegelung nur für Innenanwendung geeignet  
Als dekoratives Element
- ABNAHMEMENGE:  
Sonderanfertigung,  
mind. 1 Deck

WILDSPITZE auf Flachsvlies – Leha Vorhangschienen Werner Hanisch KG/AT



WILDSPITZE – Lichtstudio Eisenkeil/AT



# Organoid® Tapete

Natürliche Oberflächen auf Flachsrücken oder Selbstklebefolie

Verzaubern Sie Ihre Räume mit den Organoid® Tapeten und erleben Sie das angenehme Raumklima!



Die Organoid® Tapete gibt es in zwei Ausführungen:

1. Der Tapetenrücken aus Flachsvlies ist atmungsaktiv und wie jede Tapete zu verarbeiten.
2. Die starke Selbstklebefolie eignet sich für direkte Verklebungen auf Gipskarton, Beton und vielen weiteren Materialien – auch mit rauer Oberfläche.

#### TECHNISCHE DATEN:

- BESCHICHTUNGSSTÄRKE:  
ca. 1 mm
- TRÄGER:  
Atmungsaktiver Tapetenrücken oder starke Klebefolie für direkte Verklebung  
Format: 3.050 x 1.320 mm
- EINFACHER ZUSCHNITT
- VORTEILE:  
Die Organoid® Tapete ist allergiegeprüft, ökologisch und gesundheitlich unbedenklich, CO<sub>2</sub> neutral produziert, atmungsaktiv, klimaregulierend.
- ABNAHMEMENGE: mind. 1 Deck

Zusätzlich zur Organoid® Tapete Lagerkollektion können die Rohmaterialien als Sonderanfertigung frei gewählt werden.





BILDABSORBER – Hypo Tirol Bank AG, Innsbruck/AT

BILDABSORBER – Microsoft Deutschland GmbH/DE



# Organoid® Akustik

Natürliche Oberflächen als Akustikprodukte

Die Produkte Organoid® Akustik werden in einem speziellen Produktionsverfahren beschichtet und auch zu fertig konzeptionierten Akustikmodulen mit exakt definierten Wirksamkeiten verarbeitet.

Je nach akustischer Anforderung oder Konzeption können die Oberflächen, die akustischen Bearbeitungen, die Modulgrößen und die Wirksamkeiten kundenspezifisch angepasst werden. Die akustischen Kennzahlen, Daten und Prüfberichte werden nach EN ISO 354 ermittelt. Akustische Messungen werden nach europäischen Normen in Akustik-Prüfinstituten durchgeführt.

## BILDABSORBER, Akustikelement

Holzwerkstoffplatte 16 mm perforiert, Wandabstand 0 mm, Bedämpfung 50 mm

Absorberklasse A  $\alpha_w$  0,90 nach EN ISO 354

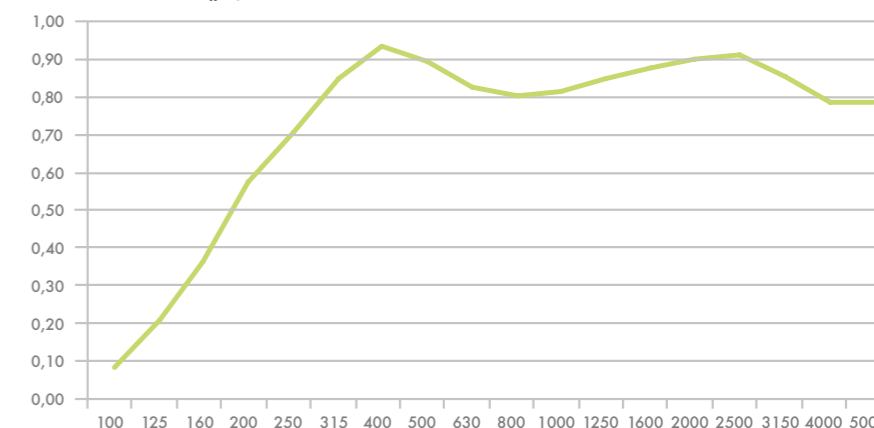

Die Befestigung der organoiden Akustikprodukte kann auf einfache Weise mit System-Montageteilen unsichtbar erfolgen.

ORGANOID® AKUSTIKVLIES



© diwest.at

ORGANOID® ABSORBERPANEEL



© Simon Scherrer

ORGANOID® BILDABSORBER



© Simon Scherrer

ORGANOID® SCHLITZABSORBER



© Simon Scherrer



# Organoid® Boden

## Natürliche Oberflächen auf Bodenpaneelen

Erleben Sie das organoide Naturerlebnis auch mit Ihren Füßen!



Gemeinsam mit der Firma LICO AG aus der Schweiz haben wir den Organoid® Boden entwickelt. Die Verlegung erfolgt kinderleicht mit dem Klick-System. Der Organoid® Boden ist für den Objektbereich 32 klassifiziert (nach EN 16511) und somit auch für stark beanspruchte Böden in Eingangsbereichen oder Restaurants geeignet.

### TECHNISCHE DATEN:

- GESAMTSTÄRKE:  
ca. 11 mm
- FORMAT: 1.235 x 305 mm
- KLASSIFIKATION:  
Objektbereich 32 (EN 16511)
- FLÄCHENGEWICHT: ca. 8.500 g/m<sup>2</sup> (EN 430)
- TRITTSCHALLVERBESSERUNGSMASS:  
ca. 17 dB (EN ISO 717-2)
- ABNAHMEMENGE:  
mind. 1 Paket (Inhalt: 5 Paneele, gesamt 1,88 m<sup>2</sup>)

Weitere Prüfergebnisse und Klassifikationen finden Sie unter [www.organoids.at](http://www.organoids.at)

### EINFACH ZU VERLEGEN MIT DEM KLIICK-SYSTEM

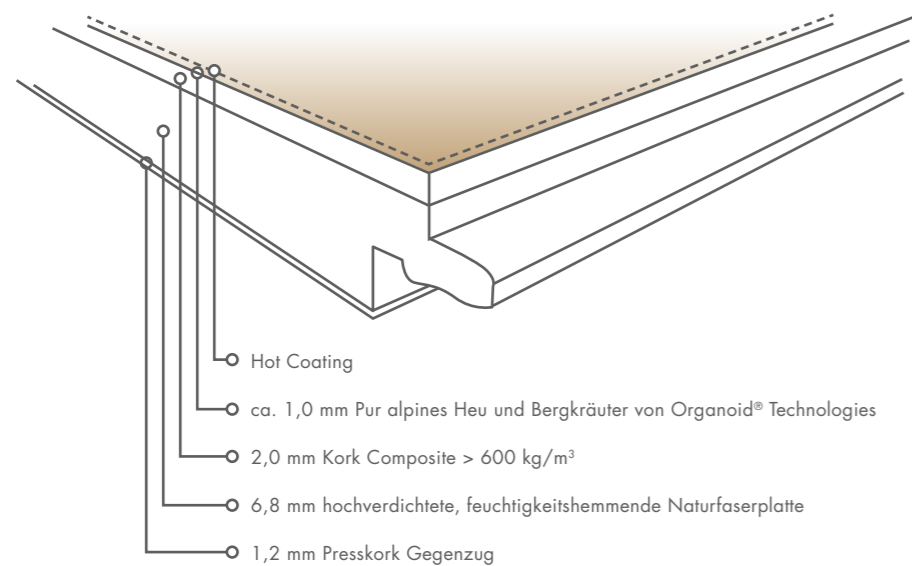

WILDSPITZE – Almheu





Sitzschale WILDSPITZE – OWI GmbH/DE

## Organoid® 3D

### Natürliche Oberflächen auf Formteilen

**Sie möchten Ihr Formteil mit einer natürlichen Oberfläche versehen? Wir beschichten massive oder beschichtete Formteile in Holz-, Alu- oder Stahlformen oder als Spritzgüßoberfläche.**

Die Herstellung der 3D-Formen erfolgt auf zwei unterschiedliche Methoden:

1. Die Naturoberflächen werden in Formen aus Schäumen, Alu oder Stahl als sichtbare Oberfläche eingelegt.
2. Natürliche Rohmaterialien werden zu massiven Formteilen verarbeitet.

Organoid® 3D Produkte sind Sonderanfertigungen. Die Rohmaterialien können entsprechend den Wünschen nach Farbe und Herkunft frei gewählt werden.



## Organoid® Rolle

### Natürliche Oberflächen in praktischer Rollenform

Für die Applikation als natürlichen Kantenumleimer bei Möbeln oder als natürliches Etikett als Ummantelungsfolie steht Ihnen Organoid® Rolle in Ihrer Wunschausführung zur Verfügung.

**TECHNISCHE DATEN:**

- TRÄGER: Selbstklebefolie, Vlies, Furnier
- BREITE: Verschiedene Breiten bis 300 mm möglich
- LÄNGE: Nach Wunsch

Heukante WILDSPITZE (24 mm Eichenrücken)



Aus der Natur schöpfen.

## Wir stehen Ihnen beratend zur Seite!

Auf unseren Messeständen in Köln, Düsseldorf, München, Frankfurt und in unseren Showrooms sind unsere interessierten Besucher selbst Forscher und Entwickler. Wie in einem Versuchslabor können Rohmaterialien und die gesamte organoide Produktpalette mit allen Sinnen erforscht werden, gemäß unserem Motto: Sehen. Fühlen. Riechen. Erleben.



Alle Fotos © Matthias Schrupf



# Unsere Philosophie – Nachhaltigkeit in jedem Bereich

**Sehen. Fühlen. Riechen. Erleben.**

**Unsere Vision** In unserer heutigen zunehmend technologisierten und schnelllebigen Zeit wollen wir mit unseren Naturoberflächen dazu beitragen, dass sich die Menschen wieder vermehrt mit der Natur auseinandersetzen und die wichtige Verbindung Mensch – Natur stärken.

**Unsere Mission** Durch die Verwendung von unbehandelten natürlichen Pflanzenteilen, die im Produktionsprozess überwiegend ihre ursprünglichen Eigenschaften hinsichtlich Optik, Haptik und Duft beibehalten, bringen wir die Natur in Innenräume und frischen dadurch positive Erinnerungen an Erlebnisse in der Natur und Umwelt auf.

**Unser Wertesystem** Als junges und aufstrebendes, weltweit tätiges Unternehmen legen wir Wert auf ein positives Miteinander von Mitarbeitern, Partnern, Lieferanten und Kunden.

**Natürliche Rohstoffe** Wir sind stets bemüht, Rohmaterialien aus biologischer Landwirtschaft, Nebenprodukte der Lebensmittelherstellung oder der Agrarindustrie zu verwenden. Durch unsere Zusammenarbeit mit den Bauern aus dem Naturpark Kaunergrat können wir bestes Almheu und Blütenblätter direkt aus der Nachbarschaft beziehen. Wo dies noch nicht möglich ist, setzen wir auf regionale Partner und kurze Transportwege. Übrigens: Die Namen unserer Naturoberflächen sind keine Rechtschreibfehler, sondern sind an unseren Tiroler Oberinntaler Dialekt angelehnt und bestärken uns in unserer regionalen Verbundenheit.

**Manufaktur** In unserer Manufaktur in den Tiroler Bergen arbeiten wir mit handwerklicher Sorgfalt und altem Wissen. Als klimaneutral produzierendes Unternehmen versorgen wir unseren Betrieb mit 100% Ökostrom und kompensieren unvermeidliche Emissionen durch unseren Projektpartner ClimatePartner. Unsere Bindemittel sind frei von Lösemitteln, Plastizisern und jeglichen Farb- und Aromastoffen.

**Natürliche Schönheit –  
Natürlich im Vorteil** Die natürliche Schönheit unserer Oberflächen kommt von der Natur selbst. Die Natur ist der beste Designer und wir helfen ihr nur, mit unseren technischen und handwerklichen Fähigkeiten den Weg in Innenräume zu finden.

**Nicht zuletzt die vielfachen Auszeichnungen und die überaus positiven Rückmeldungen unserer Kunden belegen, dass wir am richtigen Weg sind. Begleiten auch Sie uns!**



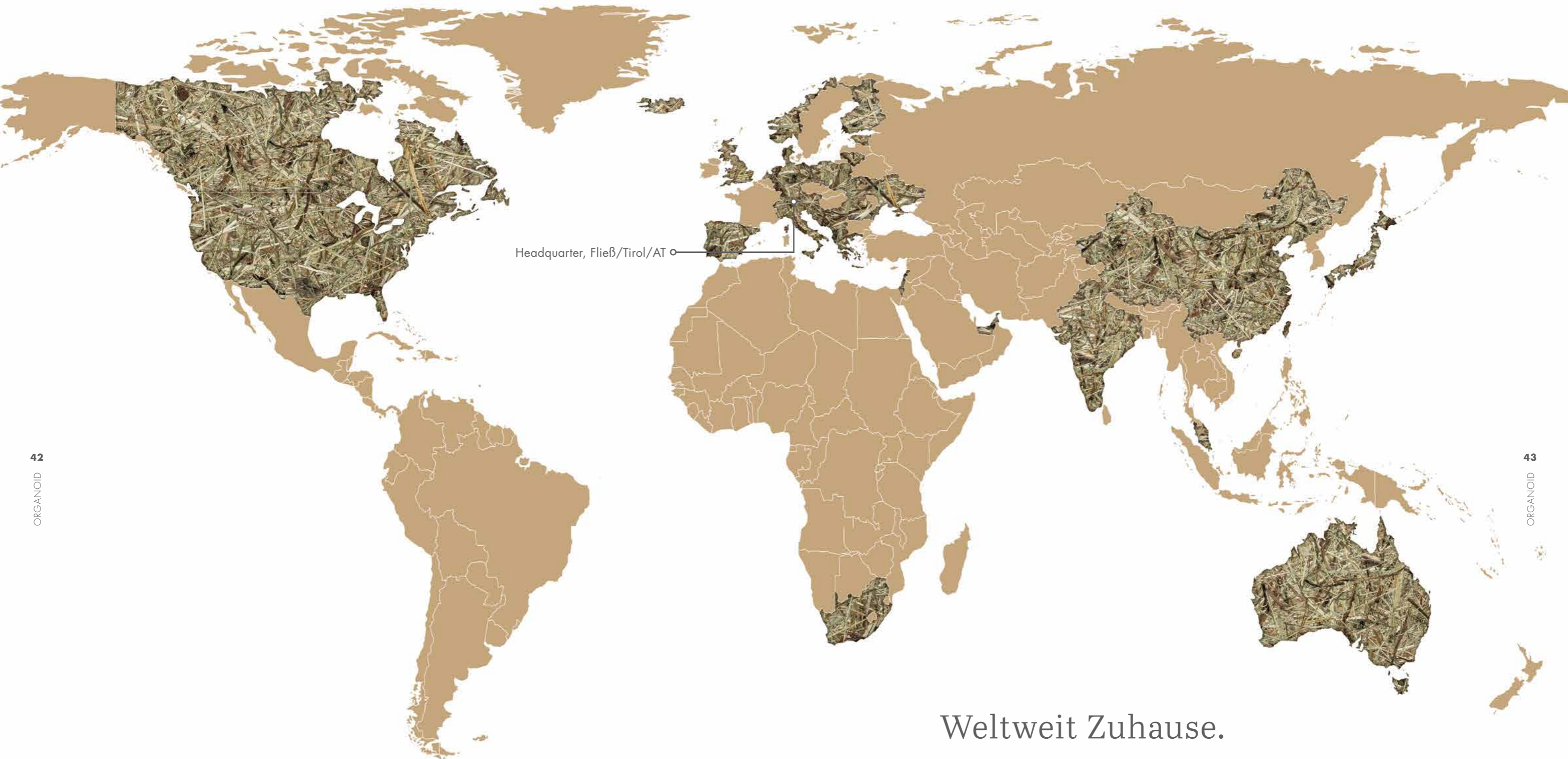

## Weltweit Zuhause.

Unsere natürlichen Oberflächen haben ihren Weg schon in verschiedenste Orte der Welt gefunden: von Portugal bis Japan, von Australien bis Kanada und die USA. Das internationale Netz an Vertriebspartner und Händlern wird kontinuierlich ausgebaut. Das weltweite Interesse an unseren organoiden Produkten freut uns sehr, denn alle Menschen fühlen sich in einer natürlichen Umgebung am wohlsten.



ORGANOID TECHNOLOGIES GMBH

NESSELGARTEN 422 / 6500 FLIESS / AUSTRIA  
INFO@ORGANOIDS.AT / TEL +43 (0) 5449 200 01 / FAX DW 20 / UID ATU67 253 688

[www.organoids.at](http://www.organoids.at)

